

①小学1年生の部

(第3試合場)

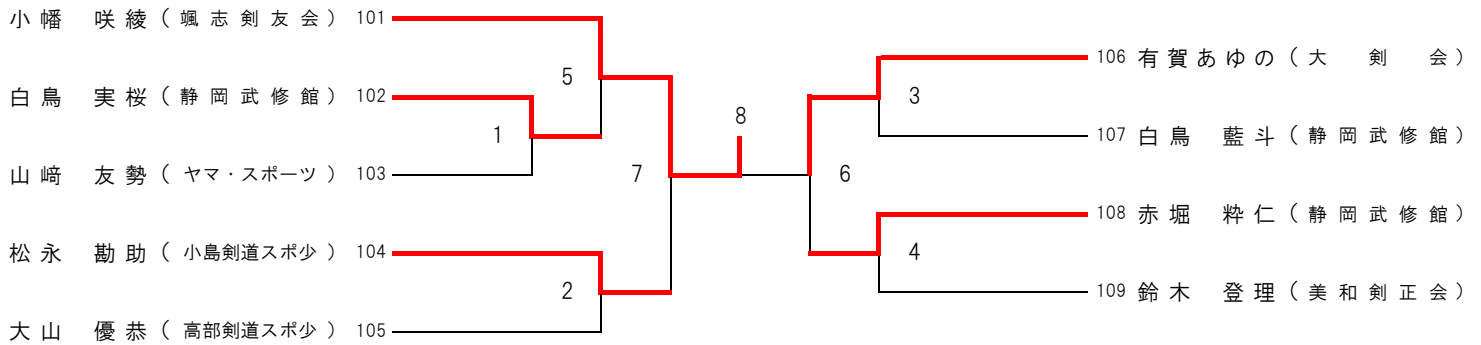

1位 小幡 咲綾 2位 有賀あゆの 3位 松永 勘助 3位 赤堀 粹仁

②小学2年生の部

(第2試合場)

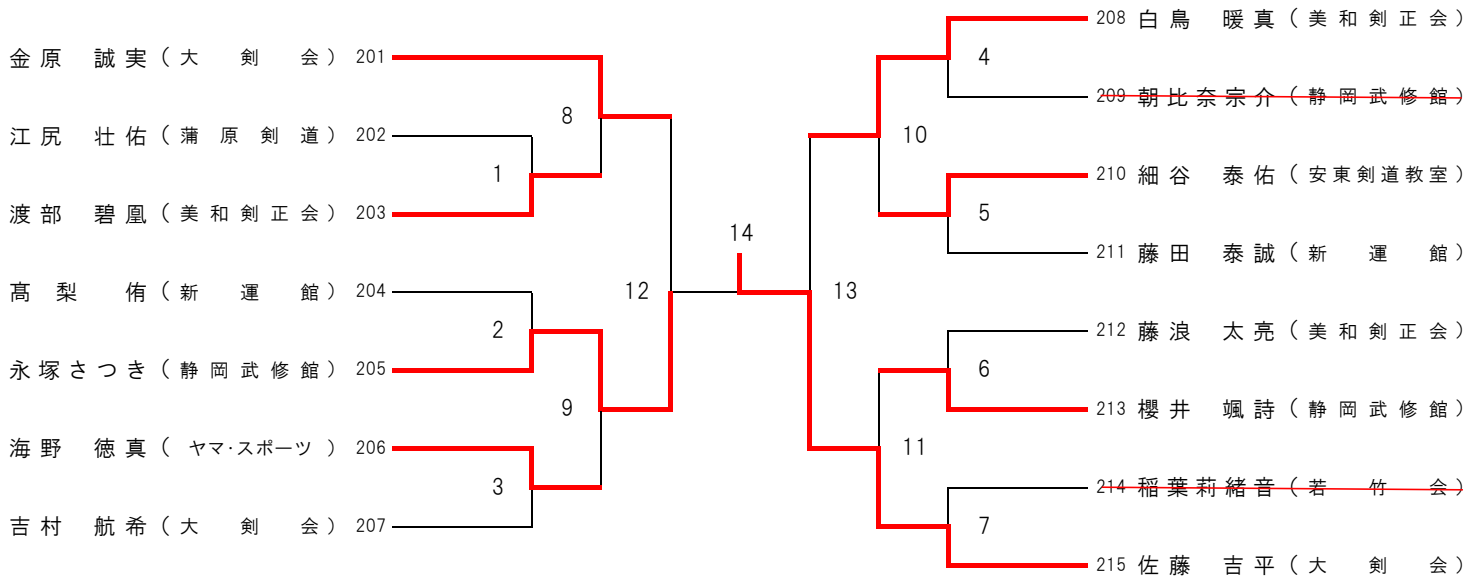

1位 佐藤 吉平 2位 永塚さつき 3位 金原 誠実 3位 白鳥 暖真

③小学3年生の部

(第1試合場)

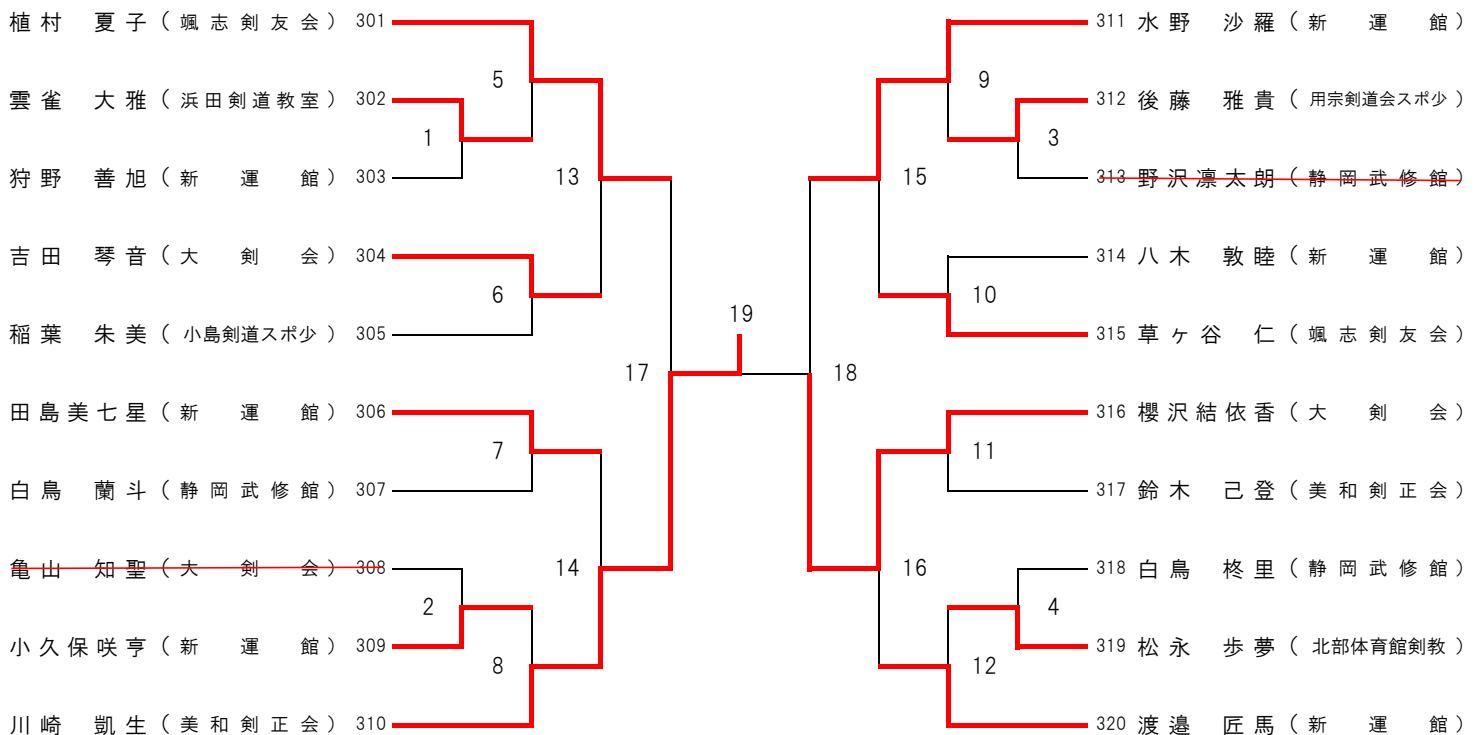

1位 川崎 凱生 2位 櫻沢結依香 3位 植村 夏子 3位 水野 沙羅

④小学4年生の部
(第3試合場)

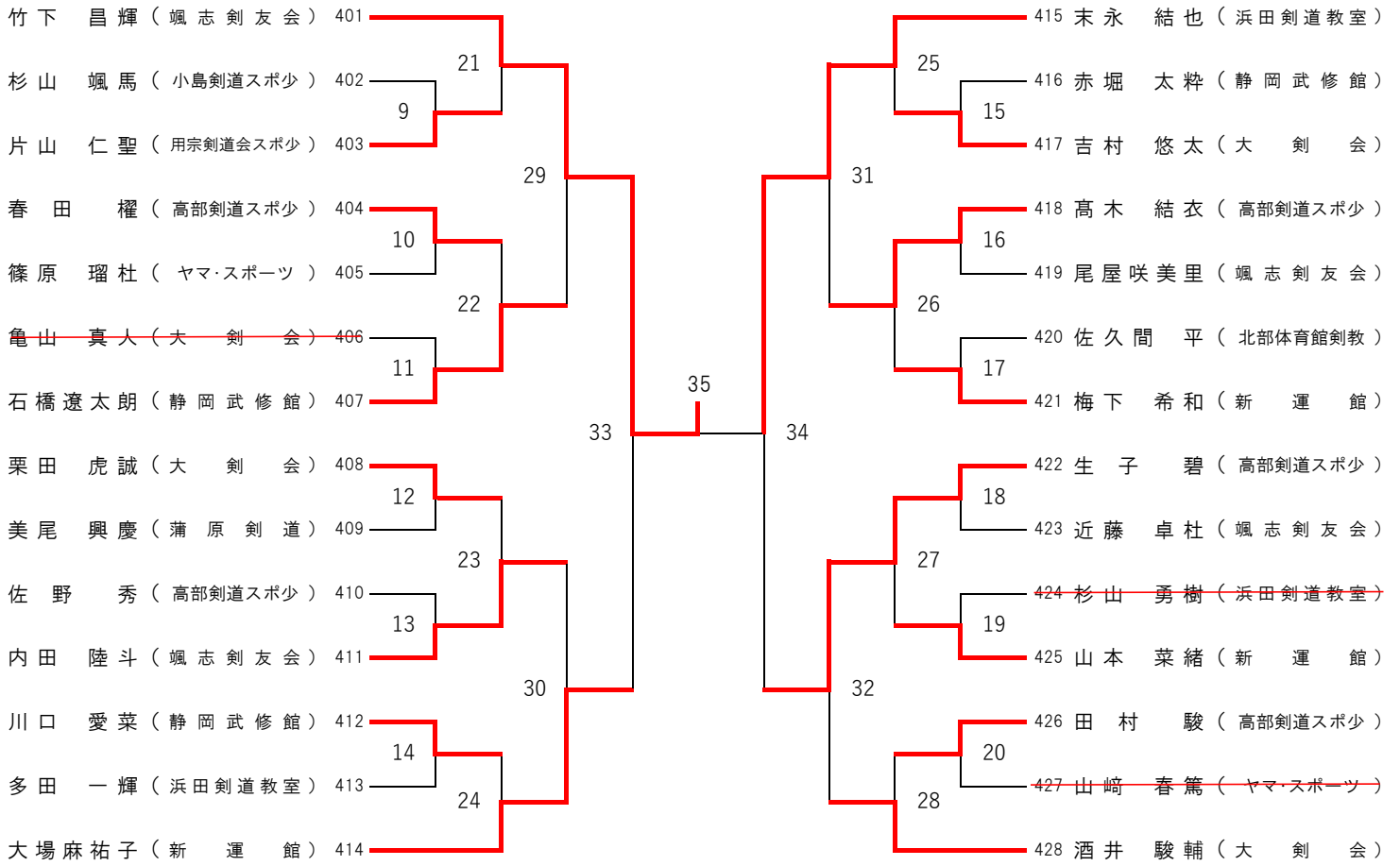

⑤小学5年生の部
(第3試合場)

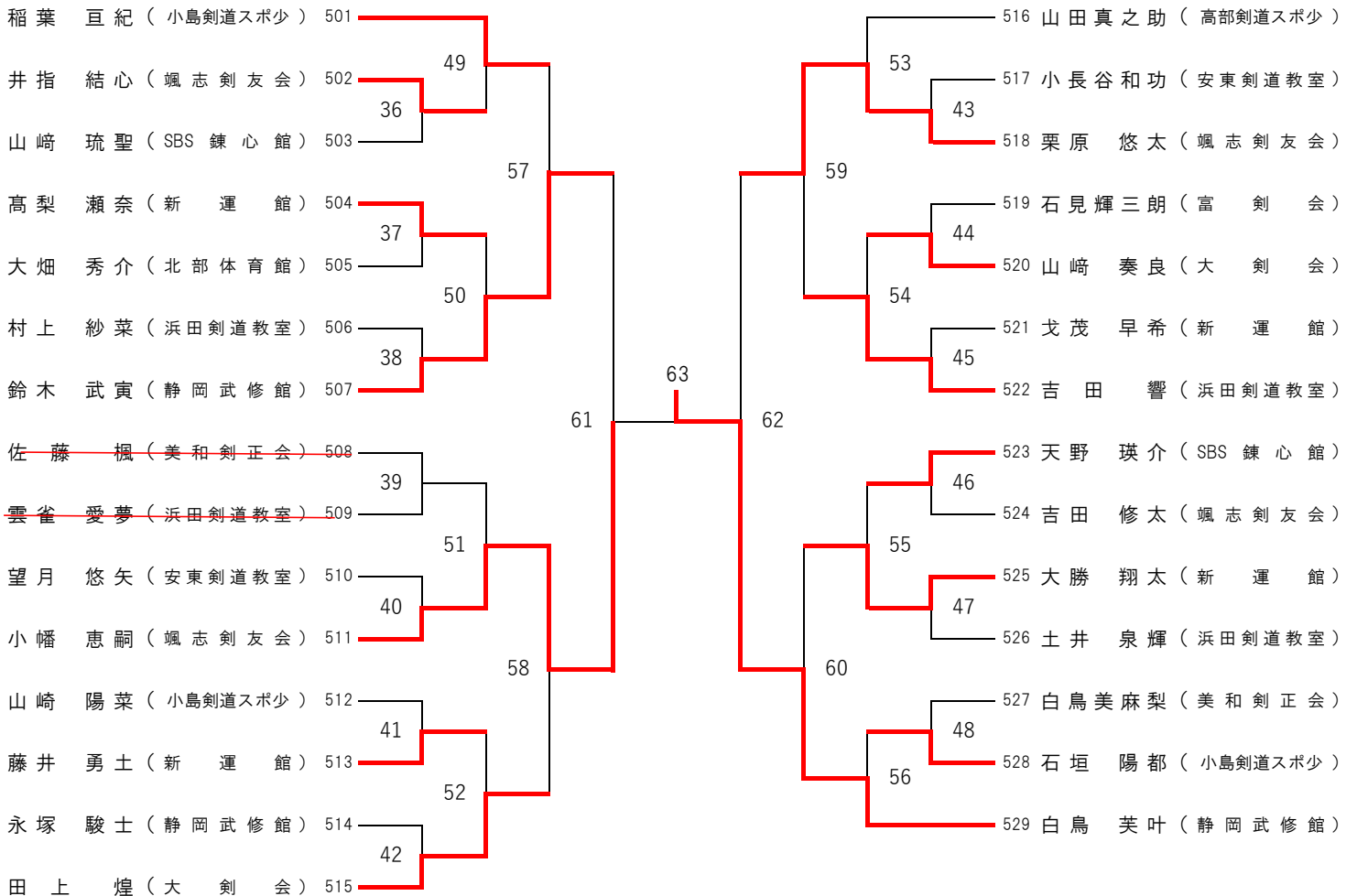

⑥小学6年生の部
(第2試合場)

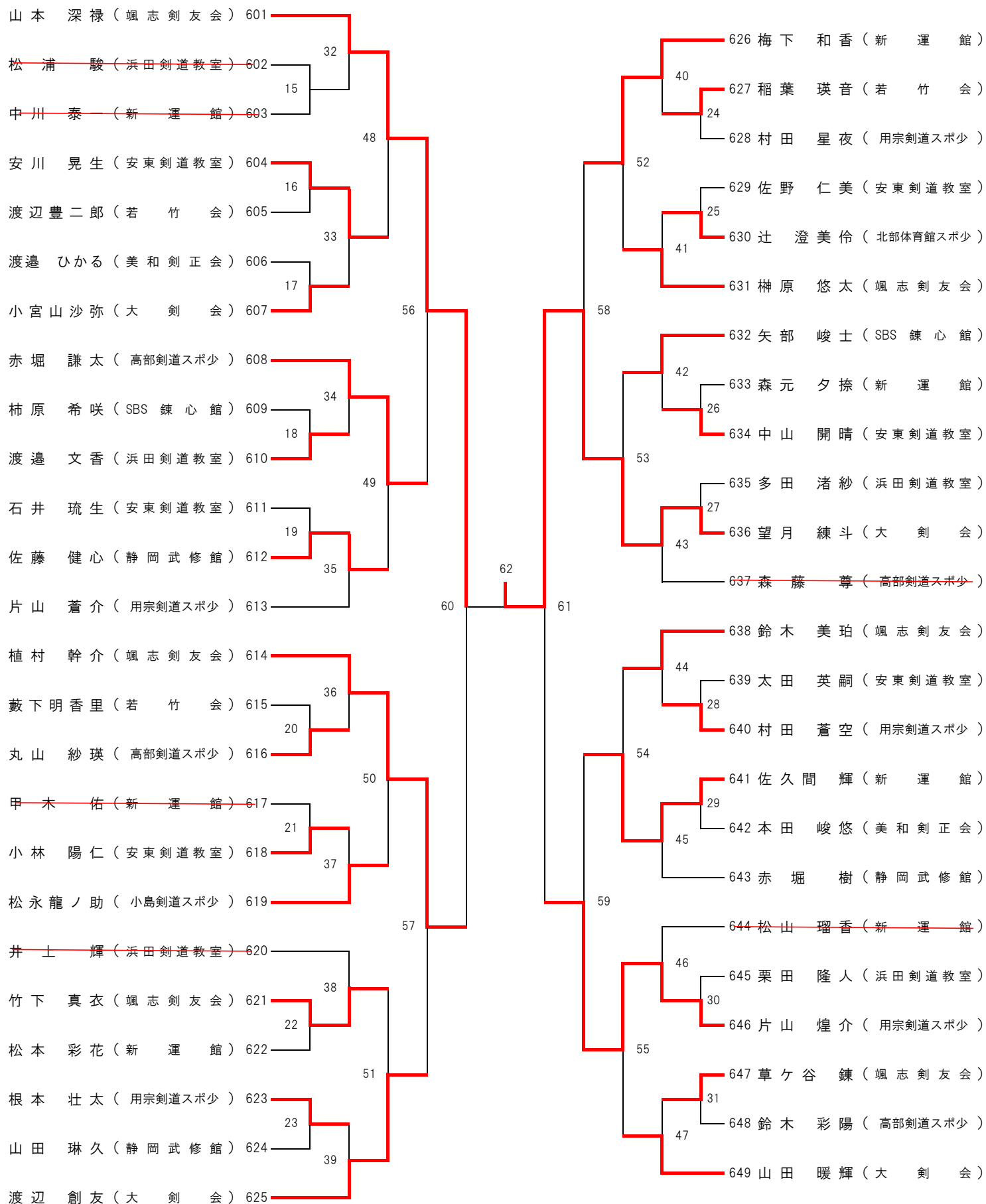

1位 望月 練斗 2位 山本 深禄 3位 植村 幹介 3位 片山 煌介

⑰一般男子35歳未満の部

(第1試合場)

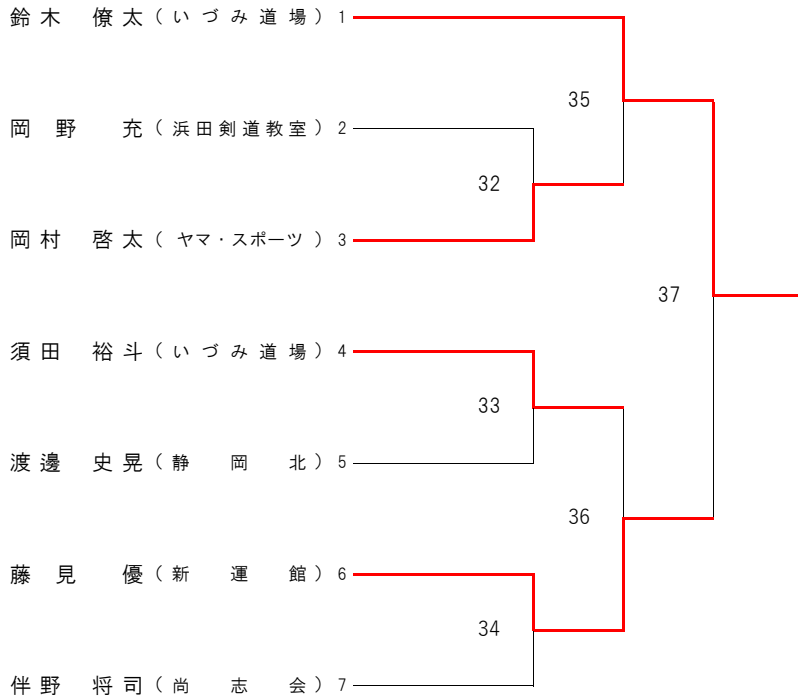

1位 鈴木 僚太 2位 藤見 優 3位 岡村 啓太 3位 須田 裕斗

⑱一般男子35歳以上の部

(第1試合場)

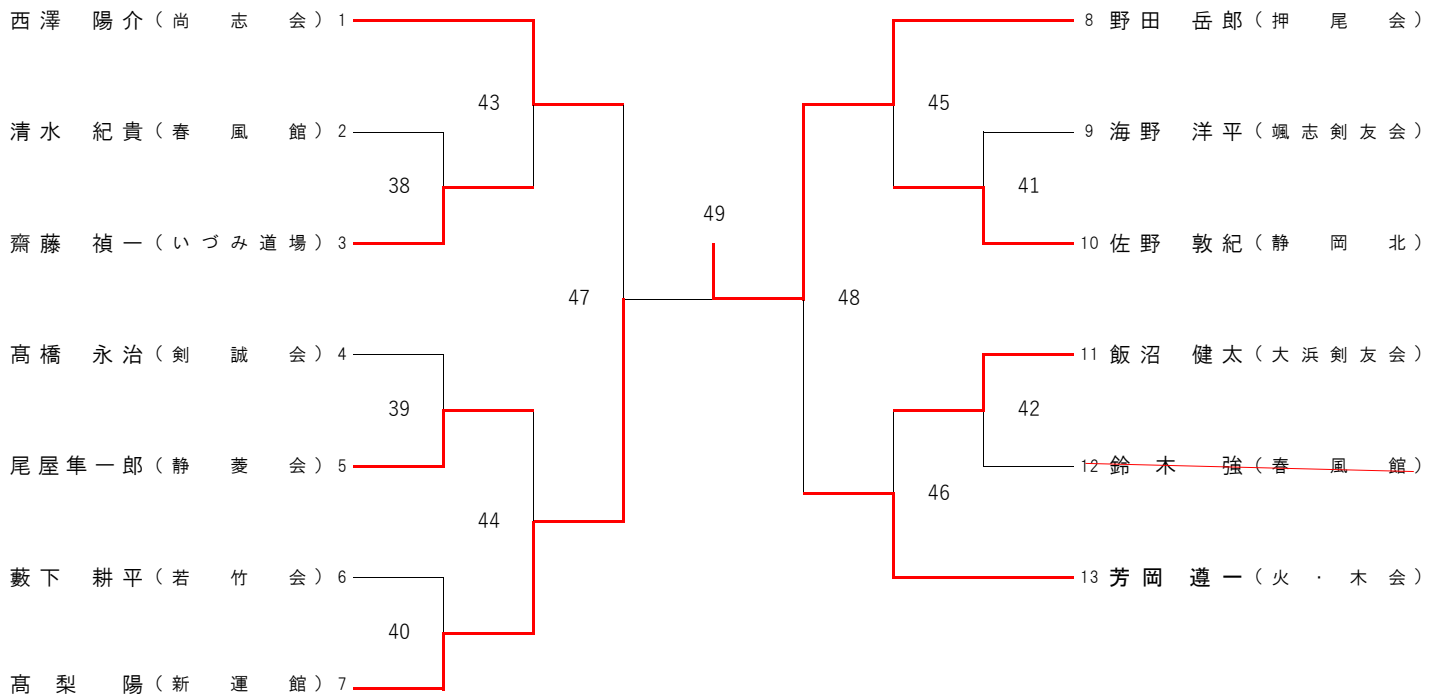

1位 野田 岳郎 2位 高梨 陽 3位 西澤 陽介 3位 芳岡 遵一

⑮一般女子35歳未満の部
(第1試合場)

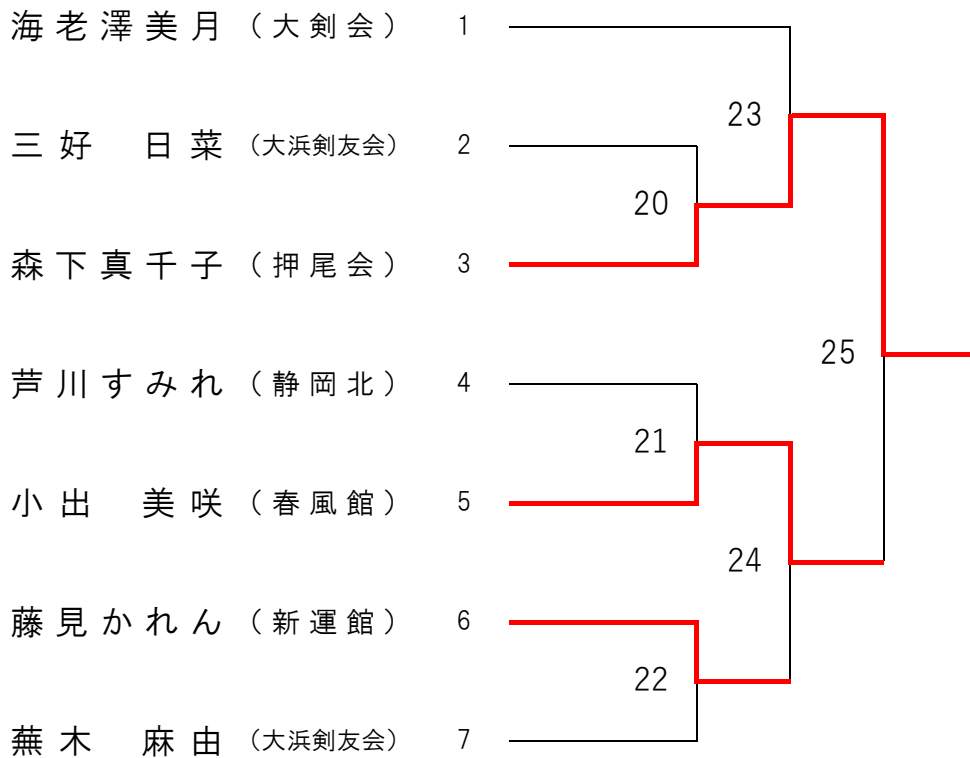

1位 森下真千子 2位 小出 美咲 3位 海老澤美月 3位 藤見かれん

⑯一般女子35歳以上の部
(第1試合場)

	有賀 あゆみ	田島 美紀	早津 真由美	田島 真弓	勝点	勝数	本数	順位
有賀 あゆみ 尚志会		①1	①3	①5	6	3	5	1
田島 美紀 颯志剣友会	①1		①6	①4	3	1	2	3
早津 真由美 蒲原剣道部	①3	①6		①2	0	0	0	3
田島 真弓 新運館	①5	①4	①2		4	2	3	2